

Download manual

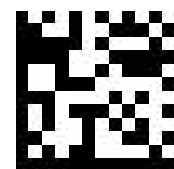

LD SCL
LD SCL PLUS



206.1169.0

QUICK GUIDE

MAINBOARD

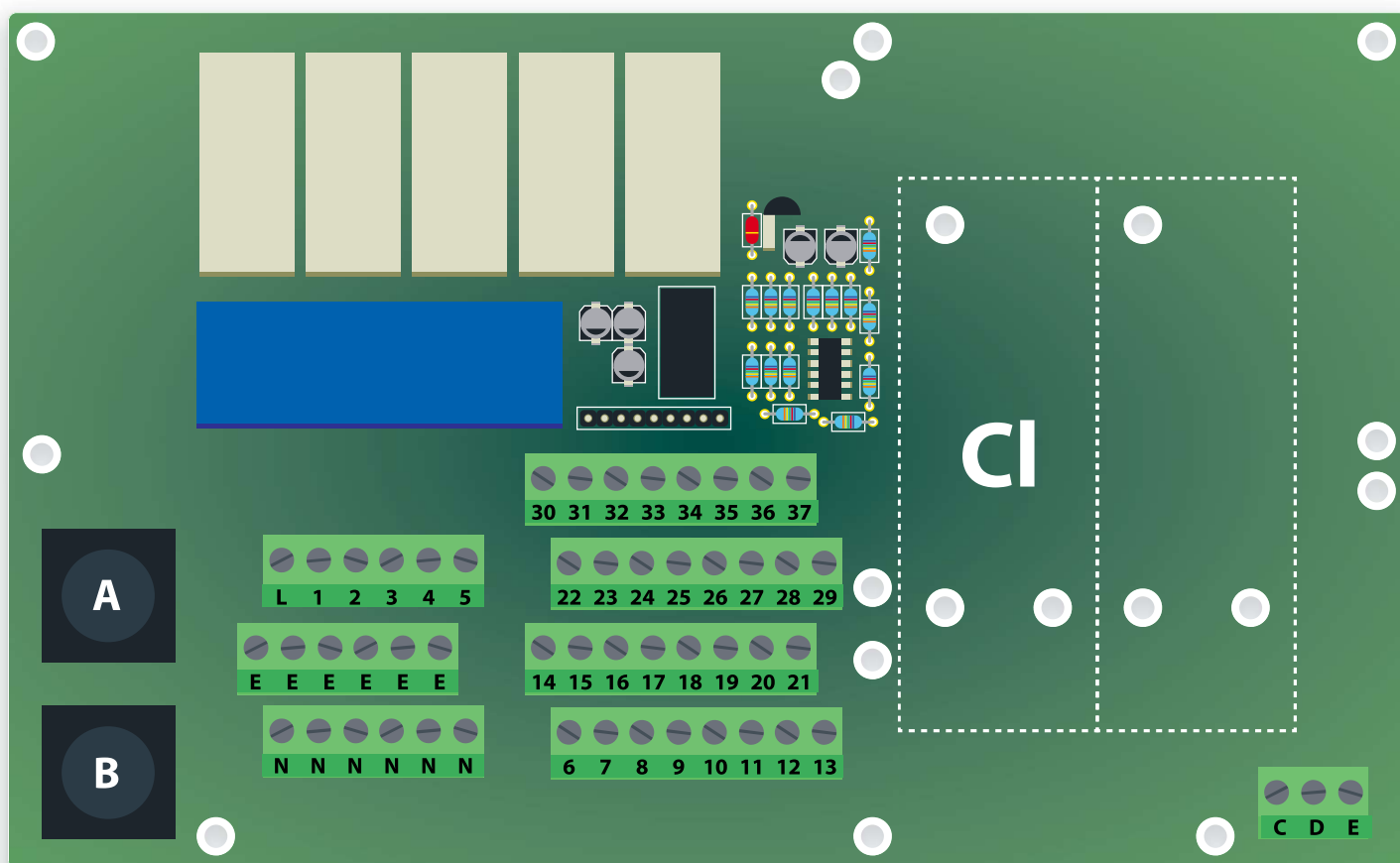

**example mainboard*

A: Fusibile generale (6A T)

B: Fusibile strumento (3.15A T)

L(Fase) - E(Terra) - N(Neutro): 85÷264VAC - 50/60 Hz

1(Fase) - E(Terra) - N(Neutro): 85÷264VAC - 5A 50/60 Hz Relay 2 Uscita "CL RELAY 2". Per "ON/OFF" o "PWM".

2(Fase) - E(Terra) - N(Neutro): 85÷264VAC - 5A 50/60 Hz Relay 1 Uscita "CL RELAY". Per "ON/OFF" o "PWM".

3(Fase) - E(Terra) - N(Neutro) : 85÷264VAC Uscita allarme

4(Fase) - E(Terra) - N(Neutro): 85÷264VAC Uscita "SELF CLEAN" (MAX 5A)

5(Fase) - E(Terra) - N(Neutro): 85÷264VAC Uscita "CIRCULATOR PUMP" (MAX 5A)

6(Verde) - 7(Marrone) - 8(Bianco) - 9(Giallo): Sonda di temperatura PT100

11(-) - 10(+): Contatto Standby

11(-) - 12(+): Contatto Allarme / Livello Cloro

19(-) - 18(+): Livello 2 Cloro

14(+Marrone) - 15(Nero) - 16 e 17 (-Blu): Sensore di prossimità mod. "SEPR" oppure

14 - 15: Contatto NPED - 16 e 17 (insieme)

36(+); 37(-): Ingresso Contatore Lancia Impulsi WM (max frequenza in ingresso 500Hz)

24(-) - 25(+): Uscita "CI Pulse" con fotoaccoppiatore. Per pompe dosatrici serie "IS", "MF", "PLUS"

26(-) - 27(+): Uscita "CI Pulse 2" con fotoaccoppiatore. Per pompe dosatrici serie "IS", "MF", "PLUS"

31(-) - 30(+): Uscita mA in corrente per PID

31(-) - 32(+): Uscita mA in corrente per cloro

34(-) - 35(+): Uscita mA in corrente per temperatura

Max carico resistivo: 500 Ohm

Uscite mA Attive

Non connettere alcun voltaggio esterno

Tensione driver senza carico: 15V

Uscite presenti solo versione mA

solo modello plus

IT



A: General fuse (6A T)

B: Tool fuse (3.15A T)

L(Phase) - E(Earth) - N(Neutral): 85÷264VAC - 50/60 Hz

1(Phase) - E(Earth) - N(Neutral): 85÷264VAC - 5A 50/60 Hz Relay 2 Output "CL RELAY 2". For "ON/OFF" or "PWM".

2(Phase) - E(Earth) - N(Neutral): 85÷264VAC - 5A 50/60 Hz Relay 1 Output "CL RELAY". For "ON/OFF" or "PWM".

3(Phase) - E(Earth) - N(Neutral): 85÷264VAC Alarm output

4(Phase) - E(Earth) - N(Neutral): 85÷264VAC Output "SELF CLEAN" (MAX 5A)

5(Phase) - E(Earth) - N(Neutral): 85÷264VAC Output "CIRCULATOR PUMP" (MAX 5A)

6(Green) - 7(Brown) - 8(White) - 9(Yellow): PT100 temperature probe

11(-) - 10(+): Standby contact

11(-) - 12(+): Alarm / Chlorine Level contact

19(-) - 18(+): Level 2 Chlorine

14(+ Brown) - 15(Black) - 16 and 17(-Blue): Proximity sensor mod. "SEPR" or

14 - 15: NPED contact - 16 and 17 (together)

36(+); 37(-): WM Pulse Emitting Meter Input (max input frequency 500Hz)

24(-) - 25(+): Output "CI Pulse" with photocoupler. For "IS", "MF", "PLUS" series dosing pumps

26(-) - 27(+): Output "CI Pulse 2" with photocoupler. For "IS", "MF", "PLUS" series dosing pumps

31(-) - 30(+): Current output mA for PID

31(-) - 32(+): Current output mA for chlorine

34(-) - 35(+): Current output mA for temperature

} Max resistive load: 500 Ohm
mA Outputs Active
Do not connect any external voltage
Driver voltage without load: 15V
Outputs present only mA version



plus model only

A: Allgemeine Sicherung (6A T)

B: Instrumenten-Sicherung (3,15A T)

L (Phase), E (Erde), N (Neutralleiter): 85÷264VAC - 50/60 Hz

1(Phase), E (Erde), N (Neutralleiter): 85÷264VAC - 5A 50/60 Hz Relais 2 Ausgang „CL RELAY 2“. Für Geräte „ON/OFF“ oder „PWM“.

2(Phase), E (Erde), N (Neutralleiter): 85÷264VAC - 5A 50/60 Hz Relais 1 Ausgang „CL RELAY“. Für Geräte „ON/OFF“ oder „PWM“.

3(Phase) - E (Erde) - N (Neutralleiter): 85÷264VAC Alarmausgang

4(Phase), E (Erde), N (Neutralleiter): 85÷264VAC Ausgang „SELF CLEAN“ (MAX 5A)

5(Phase), E (Erde), N (Neutralleiter): 85÷264VAC Ausgang „CIRCULATOR PUMP“ (MAX 5A)

6(Grün); 7(Braun); 8(Weiß); 9(Gelb): Temperaturfühler PT100

11(-) - 10(+): Standby-Kontakt

11(-) - 12(+): Alarm Kontakt / Chlorstand

19(-) - 18(+): Stand 2 Chlor

14(+ Braun) - 15(Schwarz) - 16 und 17 (- Blau): Näherungssensor Mod. "SEPR" oder

14 - 15: Kontakt NPED - 16 und 17 (zusammen)

36(+); 37(-): Eingang Impulsgeberzähler WM (max. Eingangsfrequenz 500Hz)

24(-) - 25(+): Ausgang „CI Pulse“ mit Optokoppler. Für Dosierpumpen der Baureihe „IS“, „MF“, „PLUS“

26(-) - 27(+): Ausgang „CI Pulse 2“ mit Optokoppler. Für Dosierpumpen der Baureihe „IS“, „MF“, „PLUS“

31(-) - 30(+): Stromausgang mA für PID

31(-) - 32(+): Stromausgang mA für Chlor

34(-) - 35(+): Stromausgang mA für Temperatur

} Maximale Ohmsche Last: 500 Ohm Ausgänge
vorhanden nur mA-Version
mA-Ausgänge aktiv – Keine externe Spannung
anschließen – Treiberspannung ohne Last: 15V

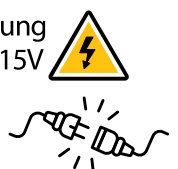

Nur Modell Plus

A: Fusible general (6 AT)

B: Fusible general (3,15 AT)

L(Fase) - E(Tierra) - N(Neutro): 85÷264 VCA - 50/60 Hz

1(Fase) - E(Tierra) - N(Neutro): 85÷264 VCA - 5 A 50/60 Hz Relé 2 Salida «CL RELAY 2». Para «ON/OFF» o «PWM».

2(Fase) - E(Tierra) - N(Neutro): 85÷264 VCA - 5 A 50/60 Hz Relé 1 Salida «CL RELAY». Para «ON/OFF» o «PWM».

3(Fase) - E(Tierra) - N(Neutro): 85÷264 VCA Salida alarma

4(Fase) - E(Tierra) - N(Neutro): 85÷264 VCA Salida «SELF CLEAN» (MÁX. 5 A)

5(Fase) - E(Tierra) - N(Neutro): 85÷264 VCA Salida «CIRCULATOR PUMP» (MÁX. 5 A)

6(Verde) - 7(Marrón) - 8(Blanco) - 9(Amarillo): Sonda de temperatura PT100

11(-) - 10(+): Contacto de Standby

11(-) - 12(+): Contacto de alarma / Nivel de cloro

19(-) - 18(+): Nivel 2 de cloro

14(+Marrón) - 15(Negro) - 16 y 17(-Azul): Sensor de proximidad mod. «SEPR» o

14 - 15: Contacto NPED - 16 y 17 (juntos)

36(+); 37(-): Entrada Contador Lanza Impulsos WM (frecuencia máxima en entrada 500 Hz)

24(-) - 25(+): Salida «CI Pulse» con fotoacoplador. Para bombas dosificadoras serie «IS», «MF», «PLUS»

26(-) - 27(+): Salida «CI Pulse 2» con fotoacoplador. Para bombas dosificadoras serie «IS», «MF», «PLUS»

31(-) - 30(+): Salida mA en corriente para PID

31(-) - 32(+): Salida mA en corriente para cloro

34(-) - 35(+): Salida mA en corriente para temperatura

} Carga resistiva máx.: 500 Ohm
Salidas presentes solamente en la versión mA
Salidas de mA activas: no conecte ningún voltaje externo.
Voltaje del controlador sin carga: 15V



solo modelo plus

A : Fusible général (6A T)

B : Fusible principal (3.15A T)

L (Phase) - E (Terre) - N (Neutre) : 85÷264 VAC - 50/60 Hz

1 (Phase) - E (Terre) - N (Neutre) : 85÷264 VAC - 5A 50/60 Hz Relais 2 Sortie « CL RELAY 2 ». Pour « ON/OFF » ou « PWM ».

2 (Phase) - E (Terre) - N (Neutre) : 85÷264 VAC - 5A 50/60 Hz Relais 1 Sortie « CL RELAY ». Pour « ON/OFF » ou « PWM ».

3 (Phase) - E (Terre) - N (Neutre) : 85÷264 VAC Sortie alarme

4 (Phase) - E (Terre) - N (Neutre) : 85÷264 VAC Sortie « Self Clean » (max 5A)

5 (Phase) - E (Terre) - N (Neutre) : 85÷264 VAC Sortie « CIRCULATOR PUMP » (MAX 5A)

6 (Vert) - 7 (Marron) - 8 (Blanc) - 9 (Jaune) : Sonde de température PT100

11(-) - 10(+): Contact Stand-by

11(-) - 12(+): Contact Alarme / Niveau Chlore

19(-) - 18(+): Niveau 2 Chlore

14 (+ Marron) - 15 (Noir) - 16 et 17 (- Bleu) : Capteur de proximité mod. « SEPR » ou

14- 15 : Contact NPED - 16 et 17 (ensemble)

36(+); 37(-) : Entrée compteur émetteur d'impulsions WM (max fréquence d'entrée 500 Hz)

24(-) - 25(+): Sortie « CI Pulse » avec photocoupleur. Pour pompes doseuses série « IS », « MF », « PLUS »

26(-) - 27(+): Sortie « CI Pulse 2 » avec photocoupleur. Pour pompes doseuses série « IS », « MF », « PLUS »

31(-) - 30(+): Sortie mA en courant pour PID

31(-) - 32(+): Sortie mA en courant pour chlore

34(-) - 35(+): Sortie mA en courant pour température

} Max charge résistive : 500 Ohm
Sorties présentes seulement version mA
Sorties mA actives
Ne connectez aucune tension externe
Tension du pilote sans charge : 15V



uniquement modèle plus

A: Bezpiecznik ogólny (6A T)

B: Bezpiecznik przyrządu (3,15A T)

L(Faza) - E(Uziemienie) - N(Neutralny): 85÷264VAC - 50/60 Hz

1(Faza) - E(Uziemienie) - N(Neutralny): 85÷264VAC - 5A 50/60 Hz Przekaznik 2 Wyjście "CL RELAY 2". Dla "ON/OFF" lub "PWM".

2(Faza) - E(Ziemia) - N(Neutralny): 85÷264VAC - 5A 50/60 Hz Przekaznik 1 Wyjście "CL RELAY". Dla "ON/OFF" lub "PWM".

3(Faza) - E(Ziemia) - N(Neutralny): 85÷264VAC Wyjście alarmu

4(Faza) - E(Uziemienie) - N(Neutralny): 85÷264VAC Wyjście "SELF CLEAN" (Maks. 5A)

5(Faza) - E(Uziemienie) - N(Neutralny): 85÷264VAC Wyjście "CIRCULATOR PUMP" (Maks. 5A)

6(Zielony) - 7(Brązowy) - 8(Biały) - 9(Żółty): Sonda temperatury PT100

11(-) - 10(+): Styk Standby

11(-) - 12(+): Styk Alarm / Poziom Chloru

19(-) - 18(+): Poziom 2 Chloru

14(+Brązowy) - 15(Czarny) - 16 i 17 (-Niebieski): Czujnik zbliżeniowy mod. "SEPR" lub

14 - 15: Styk NPED - 16 i 17 (zespół)

36(+); 37(-): Wejście licznika uruchamiania impulsów WM (maks. częstotliwość na wejściu 500 Hz)

24(-) - 25(+): Wyjście "CI Pulse" z łącznikiem optycznym. Dla pomp dozujących serii "IS", "MF", "PLUS"

26(-) - 27(+): Wyjście "CI Pulse 2" z łącznikiem optycznym. Dla pomp dozujących serii "IS", "MF", "PLUS"

31(-) - 30(+): Wyjście prądowe mA dla PID

31(-) - 32(+): Wyjście prądowe mA dla chloru

34(-) - 35(+): Wyjście prądowe mA4 dla temperatury

Maks. obciążenie rezystancyjne: 500 Ohm
Wyjścia dostępne jedynie w wersji mA
Wyjścia mA aktywne – Nie podłączać żadnego napięcia zewnętrznego
Napięcie sterownika bez obciążenia: 15V



tylko model plus

A: Fusível geral (6A T)

B: Fusível do instrumento (3,15A T)

L (Fase) - E (Terra) - N (Neutro): 85÷264 VCA - 50/60 Hz

1 (Fase) - E (Terra) - N (Neutro): 85÷264 VCA - 5A 50/60 Hz Relé 2 Saída "CL RELAY 2". Para dispositivos "ON/OFF" ou "PWM".

2 (Fase) - E (Terra) - N (Neutro): 85÷264 VCA - 5A 50/60 Hz Relé 1 Saída "CL RELAY". Para dispositivos "ON/OFF" ou "PWM".

3 (Fase) - E (Terra) - N (Neutro) : 85÷264 VCA Saída de alarme

4 (Fase) - E (Terra) - N (Neutro): 85÷264 VCA Saída "SELF CLEAN" (MÁX. 5A)

5 (Fase) - E (Terra) - N (Neutro): 85÷264 VCA Saída "CIRCULATOR PUMP" (MÁX. 5A)

6 (Verde) - 7 (Castanho) - 8 (Branco) - 9 (Amarelo): Sonda de temperatura PT100

11(-) - 10(+): Contacto Stand-by

11(-) - 12(+): Contacto de Alarme / Nível de cloro

19(-) - 18(+): Nível 2 Cloro

14 (+Castanho) - 15 (Preto) - 16 e 17 (-Azul): Sensor de proximidade mod. "SEPR" ou

14 - 15: Contacto NPED - 16 e 17 (em conjunto)

36(+); 37(-): Entrada para contador com emissor de pulsos WM (frequência máx. na entrada 500 Hz)

24(-) - 25(+): Saída "CI Pulse" com optoacoplador. Para bombas de dosagem das séries "IS", "MF", "PLUS"

26(-) - 27(+): Saída "CI Pulse 2" com optoacoplador. Para bombas de dosagem das séries "IS", "MF", "PLUS"

31(-) - 30(+): Saída mA em corrente parar PID

31(-) - 32(+): Saída mA em corrente para cloro

34(-) - 35(+): Saída mA em corrente para temperatura

Carga resistiva máxima: 500 Ohm
Saídas presentes somente na versão mA
Saídas mA ativas
Não conecte nenhuma tensão externa
Tensão do driver sem carga: 15V



somente modelo plus

DISPLAY

UNIT

VALUES

OUTPUT STATUS

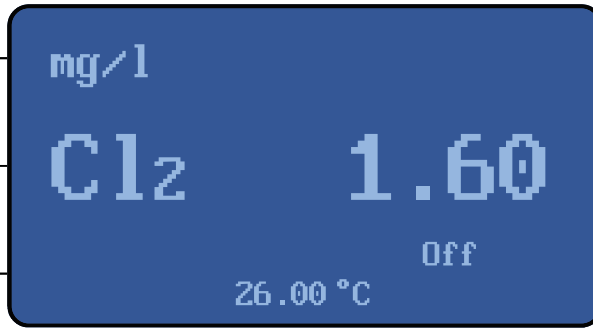

IT

- Connesso LAN - Connesso ERMES
- Disconnesso
- Connesso LAN - Non connesso ERMES
- Pendrive USB connessa
- Trasmissione ERMES In corso
- Modem Connesso
- WIFI Connesso
- Sonda non connessa

EN

- LAN connected - ERMES connected
- Disconnected
- LAN connected - ERMES not connected
- USB pendrive connected
- ERMES transmission In progress
- Modem Connected
- WIFI Connected
- Probe not connected

DE

- LAN verbunden - ERMES verbunden
- Getrennt
- LAN verbunden - ERMES nicht verbunden
- USB-Pendrive angeschlossen
- ERMES-Übertragung läuft
- Modem Verbunden
- WIFI Verbunden
- Sonde nicht verbunden

ES

- Conectado LAN - Conectado ERMES
- Desconectado
- Conectado LAN - No conectado ERMES
- Memoria USB conectada
- Transmisión ERMES En curso
- Módem Conectado
- WIFI Conectado
- Sonda no conectada

FR

- Connecté LAN - Connecté ERMES
- Déconnecté
- Connecté LAN - Non connecté ERMES
- Clé USB connectée
- Transmission ERMES en cours
- Modem connecté
- Wi-Fi connectée
- Sonde non connectée

PL

- Połączony LAN - Połączony ERMES
- Rozłączony
- Połączony LAN - Niepołączony ERMES
- Pendrive USB podłączony
- Trwa transmisja ERMES
- Modem Połączony
- WIFI Połączone
- Czujnik niepołączony

PT

- Conectado com a rede LAN - Conectado com ERMES
- Desconectado
- Conectado com a rede LAN - Não conectado com ERMES
- Chave USB conectada
- Transmissão ERMES em andamento
- Modem conectado
- Wi-Fi conectado
- Sonda não conectada

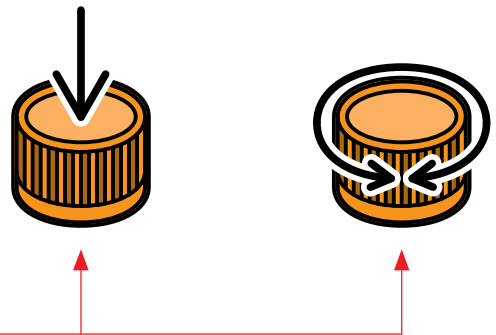
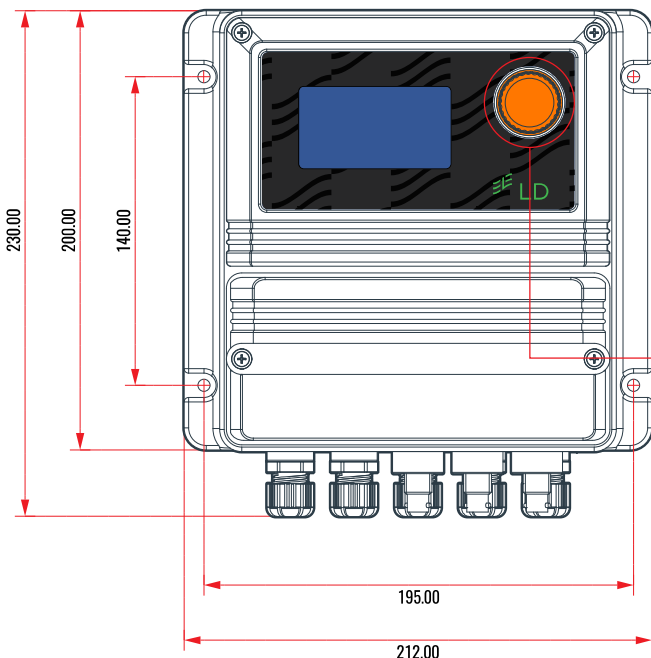

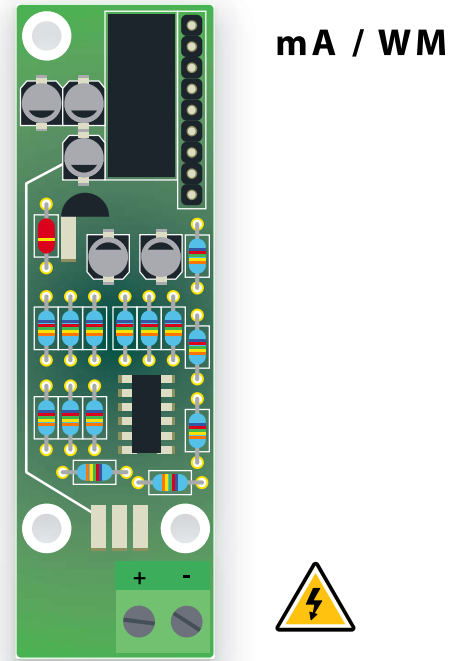
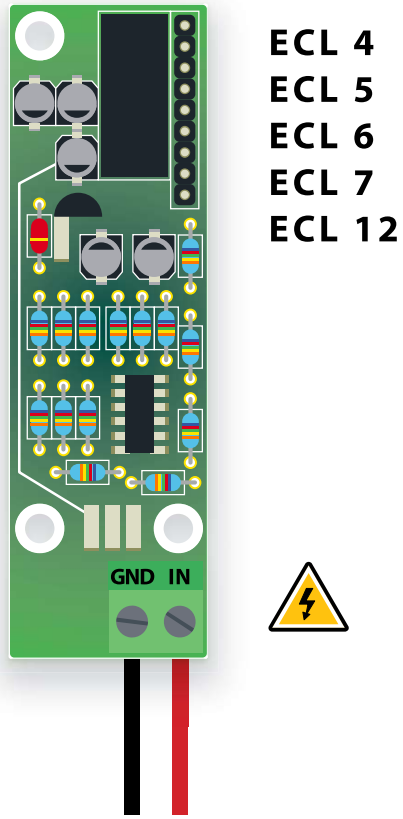
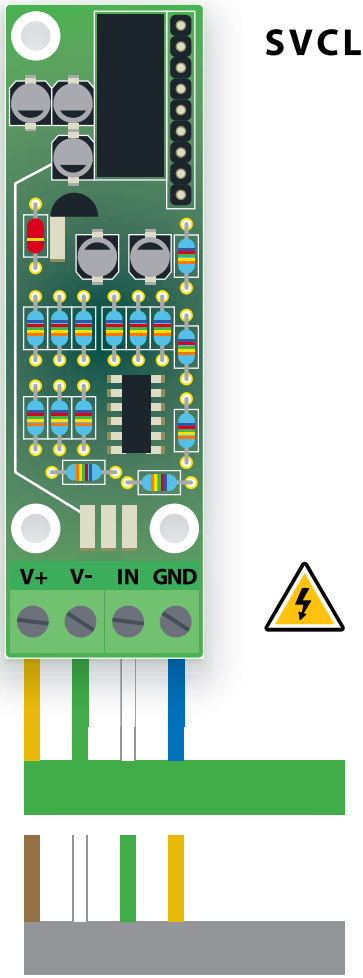

1

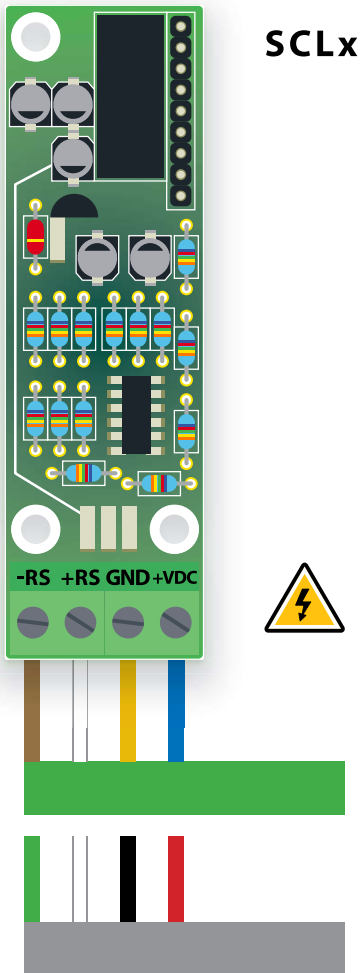
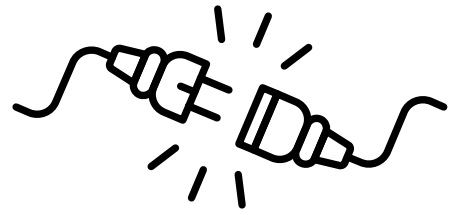

2

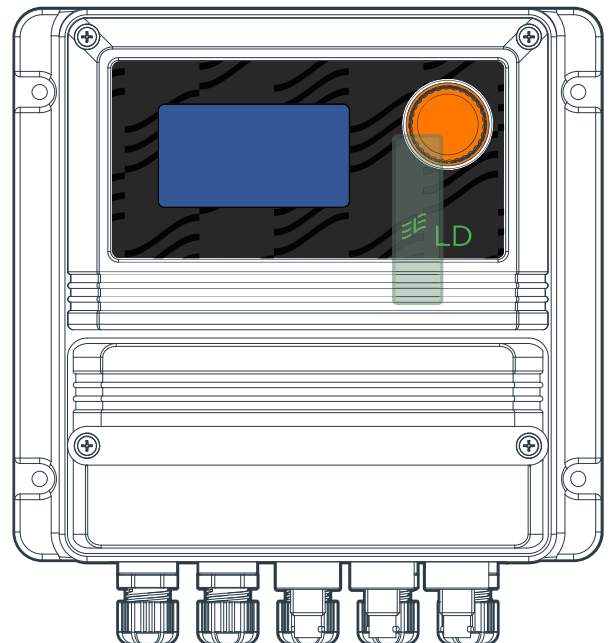

CI SETPOINT

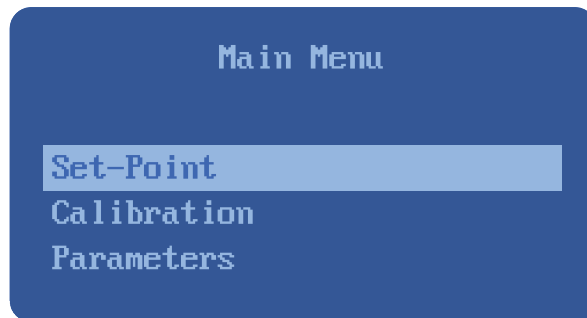
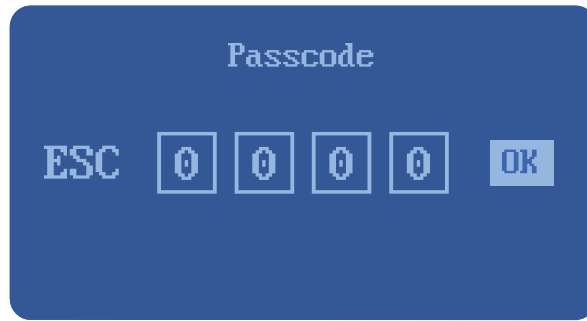

CI pulse



CI relay

Mode: ON/OFF

Mode: OFF

Mode: Prop.

Mode: Fixed PWM

Mode: Proportional PWM

STANDARD VERSION

Mode: ON/OFF

Mode: OFF

Mode: Prop.

Mode: Fixed PWM

Mode: Proportional PWM

Mode: Prop. + WM

Mode: LINE

Working Mode: PID

PLUS VERSION ONLY

CI CALIBRATION

Passcode

ESC [0] [0] [0] [0] OK



Main Menu

Set-Point
Calibration
Parameters
Output Manager



Calibration Menu

Calibration CI
Temp probe
Select probe



Fast Calibration
Full Calibration
Exit



Calibration CI

	Reading	Cal. at
P ▶	1.99	02.00
Ex		
	Exit	OK



PHOTOMETER REFERENCE

TEMPERATURE CALIBRATION

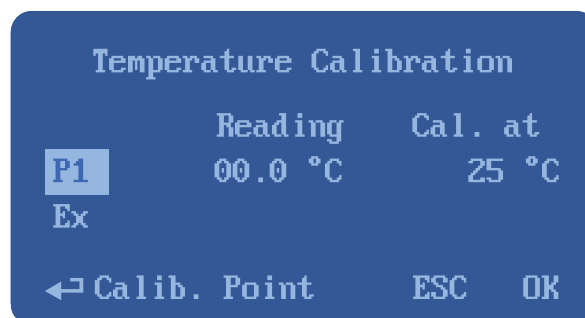
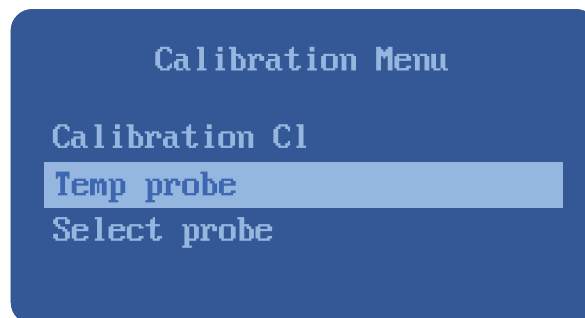
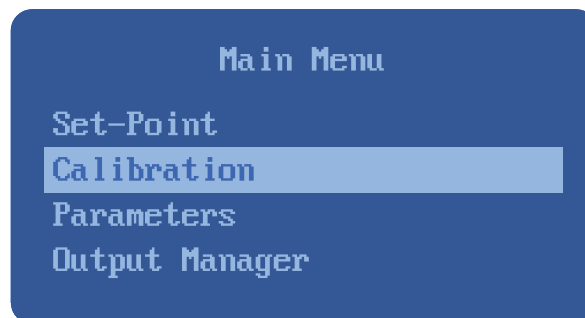
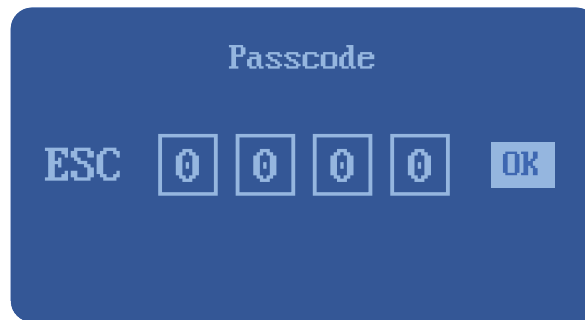

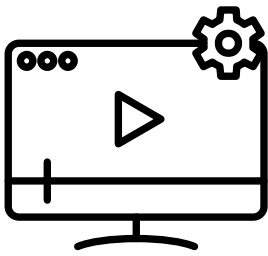
**IT**

Video Tutorial Calibrazione

Video Tutorial Setpoint

EN

Calibration Tutorial video

Setpoint Tutorial video

DE

Video-Tutorial Kalibrierung

Video-Tutorial Sollwert

ES

Video Tutorial Calibración

Video Tutorial Setpoint

FR

Vidéo tutoriel calibrage

Vidéo tutoriel Setpoint

PL

Wideo Tutorial Kalibracja

Wideo Tutorial Nastawa

PT

Tutorial em vídeo Calibração

Tutorial em vídeo Ponto de ajuste

**IT**

Lo sfondo del display, se RGB, cambia colore in base alla situazione dello strumento: VERDE: funzionamento normale | BIANCO: Standby | ROSSO: Allarme (verificare su status) | GIALLO: Attenzione (es.: funzione ritardo attivazione uscite attiva)

EN

Please note about background color display (RGB Version only): GREEN: normal working mode | WHITE : Standby | RED: Alarm (che info status) | YELLOW: Warning (check controller, ie.: delay time active)

DE

Bitte beachten Sie die Hintergrundfarbanzeige (nur RGB-Version): GRÜN: normaler Arbeitsmodus | WEISS: Standby | ROT: Alarm (Info-Status) | GELB: Warnung (Controller prüfen, d. h.: Verzögerungszeit aktiv)

ES

Tenga en cuenta la pantalla de color de fondo (solo versión RGB): VERDE: modo de funcionamiento normal | BLANCO: En espera | ROJO: Alarma (estado de la información del cheque) | AMARILLO: Advertencia (verifique el controlador, es decir: tiempo de retardo activo)

FR

Remarque : affichage de la couleur d'arrière-plan (version RVB) : VERT : mode de fonctionnement normal | BLANC : Veille | ROUGE : Alarme (état de l'information) | JAUNE : Avertissement (vérifier le contrôleur, c'est-à-dire : temporisation active)

PL

Zwróć uwagę na kolor tła wyświetlacza (tylko wersja RGB): ZIELONY: normalny tryb pracy | BIAŁY : Czuwanie | CZERWONY: Alarm (stan informacji o che) | ŻÓŁTY: Ostrzeżenie (sprawdź sterownik, tj.: czas opóźnienia aktywny)

PT

Por favor, note sobre a exibição de cor de fundo (somente versão RGB): VERDE: modo de trabalho normal | BRANCO: Espera | VERMELHO: Alarme (estado das informações do arquivo) | AMARELO: Aviso (verifique o controlador, ou seja: tempo de atraso ativo)

**IT****Pericolo**

Il produttore dello strumento non può essere ritenuto responsabile per danni a persone o cose causate da cattiva installazione o uso errato!

EN**Danger**

The manufacturer of the instrument cannot be held liable for damage to persons or property caused by incorrect installation or incorrect use!

DE**Gefahr**

Der Hersteller des Gerätes übernimmt keine Haftung für Personen- oder Sachschäden, die durch unsachgemäße Installation oder unsachgemäßen Gebrauch entstehen!

ES**Peligro**

¡El fabricante del instrumento no se hace responsable de los daños a personas o cosas causados por una instalación incorrecta o un uso incorrecto!

FR**Danger**

Le fabricant de l'appareil décline toute responsabilité en cas de dommages corporels ou matériels dus à une installation incorrecte ou à une utilisation incorrecte!

PL**Niebezpieczeństwo**

Producent przyrządu nie ponosi odpowiedzialności za szkody osobowe lub materialne spowodowane nieprawidłową instalacją lub niewłaściwym użytkowaniem!

PT**Peligro**

O fabricante do instrumento não pode ser responsabilizado por danos a pessoas ou bens causados por instalação incorreta ou uso incorreto!

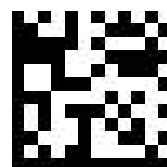

206.1169.0